

WASHLET

LA RENCONTRE
DE L'HYGIÈNE
ET DU CONFORT.



NOS TECHNOLOGIES

Technologies WASHLET



Douche à eau chaude

Système de buse rétractable réglable individuellement avec fonction autonettoyante



Siège chauffant

Température réglable individuellement



Purificateur d'air

Système de filtre absorbant l'odeur



Séchage

Buse à air chaud



PreMist

L'eau vaporisée sur la céramique avant l'utilisation, empêche la saleté de se déposer.



Ewater+

Eau traitée par électrolyse aux propriétés nettoyantes et antibactériennes



Actilight

Revêtement en zircon, combiné aux rayons UV. Agit efficacement contre les bactéries et dissout la saleté

Économiser les ressources naturelles



Économie d'eau

Une technologie qui économise l'eau

Technologies de l'hygiène



Tornado Flush

Puissante chasse d'eau à 3 jets



Design sans rebord

Céramique WC sans rebord



CeFiONtect

Vernis spécial avec surface céramique exceptionnellement lisse pour des propriétés hygiéniques parfaites

Technologies du confort



Fonctions automatiques

Technologies commandées par capteurs

WASHLET

LA RENCONTRE DE L'HYGIÈNE ET DU CONFORT.

WASHLETS

NEOREST AC	12
NEOREST EW	14
SG	16
GIOVANNONI	18
GL 2.0	20
EK 2.0	22
CF	24

FONCTIONS

FONCTIONS DE NETTOYAGE	28
FONCTIONS D'HYGIÈNE	32
FONCTIONS DE CONFORT	38
FONCTIONS WC	40
FONCTIONS ÉCO	44
APERÇU DES FONCTIONS WASHLET	46
APERÇU DES DONNÉES TECHNIQUES	48
DONNÉES DE PLANIFICATION	50
CE QU'IL FAUT SAVOIR	52

35 ANNÉES D'EXPÉRIENCE AU SERVICE DE L'HYGIÈNE ET DU CONFORT.

TECHNOLOGIE SOPHISTIQUÉE

En matière de production de WASHLETs, TOTO dispose de l'expérience la plus longue. 40 000 000 de modèles ont déjà été vendus dans le monde entier. Au Japon, le WASHLET a entamé sa marche triomphale dans les années 1980. Aujourd'hui, 65 % des ménages japonais possèdent un WASHLET.

Nos clients peuvent donc être assurés qu'un WASHLET de TOTO a quitté le stade de prototype depuis bien longtemps. Nos WASHLETs recèlent plus de 35 années de savoir-faire et la technologie WASHLET la plus avancée sur le marché.

BIEN PLUS QU'UN WC-DOUCHE

Depuis toujours, la culture du bain joue un rôle essentiel au Japon. Les exigences en matière d'hygiène dans la salle de bains y sont donc particulièrement élevées.

En tant que numéro un sur le marché japonais, TOTO travaille sans cesse à l'optimisation de ses produits. Le WASHLET en est un exemple particulièrement réussi. D'un côté, le WASHLET contribue de manière très confortable à améliorer l'hygiène corporelle et à procurer une agréable sensation de fraîcheur. De l'autre, les WASHLETs de TOTO sont particulièrement hygiéniques, car même les éléments particulièrement sensibles à la saleté sont autonettoyants.

NOTRE PRINCIPE

**CLEAN
TECHNOLOGY
SINCE 1917**

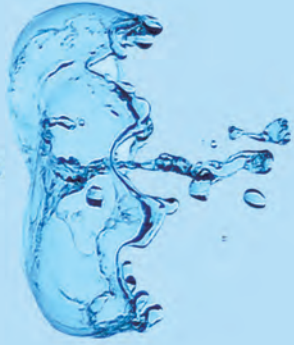

WASHLET. LA PROPRETÉ À 100 %.

LES AVANTAGES DU NETTOYAGE À L'EAU

Très courant au Japon, cet usage est encore inhabituel en Europe.

Le nettoyage avec de l'eau chaude procure une sensation de propreté après l'utilisation des toilettes. Le système de buse rétractable permet une toilette intime agréable. Selon les besoins, il est possible de choisir le type de jet, sa température et sa position pour une utilisation plus confortable. Tous les éléments du WASHLET exposés aux salissures restent propres et hygiéniques.



POURQUOI UN WASHLET TOTO ?

PARCE QUE SEUL TOTO A PENSÉ À TOUT.

- 1. SEUL TOTO PROPOSE UNE CÉRAMIQUE WC HYGIÉNIQUE SANS REBORD, UNE CHASSE D'EAU TORNADO FLUSH ET UN WASHLET COMBINÉS.**
- 2. SEUL TOTO PROPOSE UN WASHLET QUI S'AUTONETTOIE.**
- 3. SEUL TOTO UTILISE LA FONCTION NETTOYANTE ET ANTIBACTÉRIENNE EWATER+.**
- 4. SEUL TOTO PROPOSE UN WASHLET AVEC AUTANT DE FONCTIONS DE LAVAGE À L'EAU CHAUDE DIFFÉRENTES.**
- 5. SEUL TOTO A DES SOLUTIONS DE SURFACE INTELLIGENTES TELLES QUE LE VERNIS CEFIONTECT POUR LES CÉRAMIQUES OU LE MATÉRIAU EN SILICONE POUR LE SIÈGE ET LA BUSE RÉTRACTABLE**
- 6. SEUL TOTO PEUT VRAIMENT CONVAINCRE GRÂCE À 35 ANNÉES D'EXPÉRIENCE EN WASHLET.**

WASHLETS TOTO

UNE COMBINAISON OPTIMALE POUR UNE HYGIÈNE PARFAITE.



Design sans rebord

Céramique WC sans rebord



Tornado Flush

Puissante chasse d'eau WC
à deux ou trois buses



CeFiONtect

Vernis spécial avec surface
céramique exceptionnellement
lisse pour des propriétés
hygiéniques parfaites



+ **WASHLET**
CÉRAMIQUE
TOTO

= **PROPRETÉ**
À 100 %

**WASHLETS
TOTO.
HYGIÈNE ET
CONFORT
POUR CHAQUE
EXIGENCE.**

WASHLETS.

UN APERÇU DE TOUTE LA GAMME.

WASHLET NEOREST AC LA SOLUTION PREMIUM POUR LES PLUS EXIGEANTS



Ce WASHLET est autonettoyant. Grâce à un procédé photocatalytique, toutes les substances organiques se trouvant à l'intérieur de la cuvette du WC sont détruites. La saleté, les bactéries et les moisissures n'ont aucune chance d'adhérer.

- ▶ Buse rétractable réglable individuellement p 28
- ▶ Fonction autonettoyante Actilight p 33
- ▶ Eau antibactérienne ewater+ p 33
- ▶ Abattant et chasse d'eau automatique p 38
- ▶ Siège chauffant p 38
- ▶ Séchage p 38
- ▶ Filtre p 38
- ▶ Energy Saver Timer p 45
- ▶ Energy Saver Auto p 45

WASHLET NEOREST EW LA SOLUTION CONFORT HYGIÈNE EXTRA



Ce WASHLET est équipé de la technologie ewater+. Après avoir activé la chasse d'eau, la céramique est arrosée avec de l'eau traitée par électrolyse. Cette eau appelée ewater+ a des propriétés nettoyantes et antibactériennes et garantit un maximum d'hygiène.

- ▶ Buse rétractable réglable individuellement p 28
- ▶ Eau antibactérienne ewater+ p 33
- ▶ Abattant et chasse d'eau automatique p 38
- ▶ Siège chauffant p 38
- ▶ Séchage p 38
- ▶ Filtre p 38
- ▶ Energy Saver Timer p 45
- ▶ Energy Saver Auto p 45

WASHLET SG LA SOLUTION 100 % PROPRETÉ HYGIÈNE PLUS



Le WASHLET de la collection SG offre tous les équipements standards d'un WASHLET TOTO. En plus de la douche à eau chaude caractéristique, il dispose d'un siège chauffant, d'un purificateur d'air qui absorbe les odeurs, d'un séchoir et de la nouvelle fonction ewater+ aux propriétés nettoyantes et antibactériennes.

- ▶ Buse rétractable réglable individuellement p 28
- ▶ Eau antibactérienne ewater+ p 33
- ▶ Abattant automatique p 38
- ▶ Siège chauffant p 38
- ▶ Séchage p 38
- ▶ Filtre p 38
- ▶ Energy Saver Timer p 45
- ▶ Energy Saver Auto p 45

WASHLET GIOVANNONI
LA SOLUTION
DESIGN INTÉGRÉE



Ce WASHLET créé par Stefano Giovannoni associe la technologie fonctionnelle au design italien haut de gamme. Invisibles de l'extérieur, toutes les fonctions éprouvées caractéristiques des WASHLETs de TOTO sont contenues dans ce produit.

- ▶ Buse rétractable réglable individuellement p 28
- ▶ Siège chauffant p 38
- ▶ Filtre p 38
- ▶ Energy Saver Timer p 45

WASHLET GL 2.0
LA SOLUTION DE BASE AVEC
UN ÉQUIPEMENT DE CONFORT



Le WASHLET GL 2.0 dispose de toutes les commodités des WASHLETs de TOTO : jet d'eau, pression et température réglables combinés au système de filtre assurent un confort maximum.

- ▶ Buse rétractable réglable individuellement p 28
- ▶ Siège chauffant p 38
- ▶ Séchage p 38
- ▶ Filtre p 38
- ▶ Energy Saver Auto p 45

WASHLET EK 2.0
LE MODÈLE D'ENTRÉE DE GAMME
POUR LES NOVICES



Le WASHLET EK 2.0 s'adapte à toutes les céramiques WC de TOTO des séries MH et NC et propose des technologies WASHLET éprouvées : la douche à eau chaude garantit propreté et fraîcheur à chaque utilisateur tandis qu'un tableau de commande intégré ergonomique facilite l'utilisation des technologies.

- ▶ Buse rétractable réglable individuellement p 28
- ▶ Siège chauffant p 38
- ▶ Séchage p 38
- ▶ Energy Saver Auto p 45



WASHLET NEOREST AC

Le WASHLET NEOREST AC est le premier WASHLET entièrement autonettoyant. En plus de toutes les technologies WASHLET classiques, il combat activement la formation des bactéries et de la saleté.

Le WASHLET existe en deux variantes de construction identique, le NEOREST AC (avec la technologie Actilight) et le NEOREST EW (avec la technologie ewater+). Avec la technologie Actilight, la saleté et les bactéries sont détruites sous l'action combinée du rayonnement ultraviolet et du revêtement en zircon. L'eau ewater+ traitée par électrolyse possède des propriétés antibactériennes et nettoyantes.

La fonction PreMist empêche la saleté et les bactéries d'adhérer à la céramique. Elle consiste à humidifier la cuvette des toilettes par vaporisation avant son utilisation, la saleté adhérant plus difficilement sur une céramique humide.

L'eau ewater+ traitée par électrolyse a des propriétés nettoyantes et antibactériennes.

Bien entendu, le siège du WC NEOREST n'est pas chauffé en permanence. Il est doté d'une mémoire qui enregistre les habitudes de ses utilisateurs pendant 10 jours et lui permet de passer au mode Power-Save à faible consommation d'énergie.

Les modèles de WASHLET NEOREST ne sont pas équipés de réservoir pour la toilette intime à l'eau chaude, mais d'un chauffe-eau instantané ce qui permet de disposer d'eau chaude à tout moment et de manière illimitée.

► Données de planification p 50





WASHLET NEOREST EW

Le NEOREST EW a une construction identique au NEOREST AC à une seule différence près : il ne dispose pas de la technologie autonettoyante Actilight.

Avec le WASHLET NEOREST EW, la cuvette est arrosée avec de l'eau avant l'utilisation des toilettes, car la saleté adhère moins sur une céramique humide. Une fois la chasse d'eau activée, la cuvette est arrosée avec de l'eau traitée par électrolyse. L'eau ewater+ possède des propriétés nettoyantes et antibactériennes.

Tout comme le NEOREST AC, le NEOREST EW est équipé d'un abattant commandé par capteur qui s'ouvre et se ferme automatiquement, d'une chasse d'eau automatique ainsi que d'une fonction séchage réglable. Le siège chauffant et le filtre purificateur d'air font des toilettes un endroit plus agréable. Le système de buse réglable pour la toilette intime est naturellement réglable individuellement. Température de l'eau, puissance et position du jet ainsi que toutes les autres fonctions sont réglables à l'aide d'une télécommande.

Bien entendu, le siège du WC NEOREST n'est pas chauffé en permanence. Il est doté d'une mémoire qui enregistre les habitudes de ses utilisateurs pendant 10 jours et lui permet de passer au mode Power-Save à faible consommation d'énergie.

► Données de planification p 50



WASHLET SG

Le WASHLET de la collection SG réunit toutes les fonctions classiques des WASHLETs TOTO. En plus de la douche à eau chaude caractéristique, il est équipé d'un siège chauffant, d'un désodorisant absorbant d'odeurs, d'une fonction séchage et maintenant également de la fonction ewater+ qui consiste à humidifier la cuvette des toilettes avec de l'eau traitée par électrolyse. Cette eau ewater+ possède des propriétés antibactériennes et détruit la saleté.

Pour la toilette intime à l'eau chaude, le WASHLET SG ne dispose pas d'un réservoir mais d'un chauffe-eau instantané ce qui permet de disposer d'eau chaude à tout moment et de manière illimitée.

► Données de planification p 50







GIOVANNONI

Ce WASHLET est le fruit d'une collaboration internationale entre TOTO et le célèbre designer italien Stefano Giovannoni. Ce produit réunit technologie fonctionnelle et design italien haut de gamme. Invisibles de l'extérieur, toutes les fonctions qui caractérisent les WASHLETs de TOTO sont intégrées. La buse autonettoyante à eau chaude,

le siège chauffant, le purificateur d'air et la télécommande rendent l'hygiène et le confort incontournables dans la salle de bains. Le design sans rebord, la chasse d'eau Tornado Flush et le vernis spécial CeFiONtect viennent parfaire le WASHLET et font de lui un objet de design pour la salle de bains, pas seulement pour son aspect extérieur.

► Données de planification p 50



WASHLET GL 2.0



Le WASHLET GL 2.0 peut être combiné au WC des séries NC et MH de TOTO (détails sur les combinaisons possibles p 48).

Le WASHLET GL 2.0 est doté de toutes les fonctions confort TOTO telles qu'une douche réglable individuellement pour la toilette à eau chaude, un réglage de la température, différents types de jet d'eau, un siège chauffant, un désodorisant et une fonction de séchage. Les réglages pour deux utilisateurs peuvent être facilement mis en mémoire et activés sur simple pression de la télécommande.

De plus, l'intérieur de la cuvette est humidifié avant l'utilisation du WC, car la saleté adhère plus difficilement sur une céramique humide que sur une céramique sèche.

Lorsqu'il n'est pas utilisé, le WASHLET GL 2.0 passe automatiquement en mode faible consommation.

► Données de planification p 50





WASHLET EK 2.0



Le WASHLET EK 2.0 est combinable avec les WC céramiques des séries NC et MH (détails sur les combinaisons possibles p 48).

Il est équipé d'un tableau de commande latéral au moyen duquel toutes les fonctions peuvent être activées. Pour la toilette à l'eau chaude, la température de l'eau et le type de jet peuvent être réglés de même que la température du siège. La fonction séchage peut également être activée. Le WASHLET EK 2.0 mémorise les habitudes de ses utilisateurs et adapte son mode de consommation en conséquence.

Comme tous les WASHLETs de TOTO, le modèle EK 2.0 dispose également d'un abattant automatique.

► Données de planification p 50



WASHLET CF



Le WASHLET CF s'adapte au WC céramique de la série CF, mais également à d'autres WC céramiques disponibles dans le commerce.

Toutes les fonctions s'activent commodément au moyen d'une télécommande. L'eau de la douchette pour la toilette intime peut ainsi être réglée individuellement de même que le type de jet et la température.

De plus, ce modèle dispose d'une fonction séchage, d'un système de filtre contre les mauvaises odeurs et il passe automatiquement en mode faible consommation lorsqu'il n'est pas utilisé.

► Données de planification p 50



**FONCTIONS
WASHLET.
NETTOYAGE,
HYGIÈNE
ET CONFORT
À LA FOIS.**

LES FONCTIONS DE NETTOYAGE

PARCE QUE CHAQUE EXIGENCE EST DIFFÉRENTE.

LA DOUCHE À EAU CHAUDE



Douche confort

La douche confort sert à la toilette intime postérieure. D'une pression élevée mais agréable, le jet d'eau est dirigé très précisément. Le résultat : un nettoyage efficace sans éclaboussures inutiles.



Douche confort soft

Ce type de jet sert lui aussi à la toilette intime postérieure. D'un diamètre plus large, le jet nettoie une zone plus importante. La pression étant moyenne, le jet est doux et agréable.



Douche Lady

Le jet de la douche Lady se compose de grosses gouttes douces qui garantissent une toilette agréable. Le résultat : une sensation de propreté et de fraîcheur.





LES FONCTIONS DE NETTOYAGE

PARCE QUE CHAQUE EXIGENCE EST DIFFÉRENTE.

LA DOUCHE À EAU CHAUDE



Douche confort oscillante

En plus des différents types de jet, il est possible de sélectionner la fonction oscillante. La buse sort puis se rétracte, permettant ainsi de nettoyer efficacement des zones plus importantes.



Jet massant

Il est possible de choisir la fonction massage en option. La pression change alors automatiquement et alterne entre jet doux et jet dur.

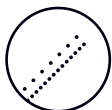

Pression de l'eau réglable

La pression du jet d'eau est réglable sur 5 degrés et peut ainsi être adaptée aux besoins de l'utilisateur.



Position réglable

Parce que chacun est différent, la position de la buse est réglable individuellement et s'adapte à chaque utilisateur.



Chauffe-eau rapide

Nos WASHLETs NEOREST AC et EW ainsi que le WASHLET SG sont équipés d'un chauffe-eau rapide qui fournit de l'eau chaude à l'infini pour la toilette intime.

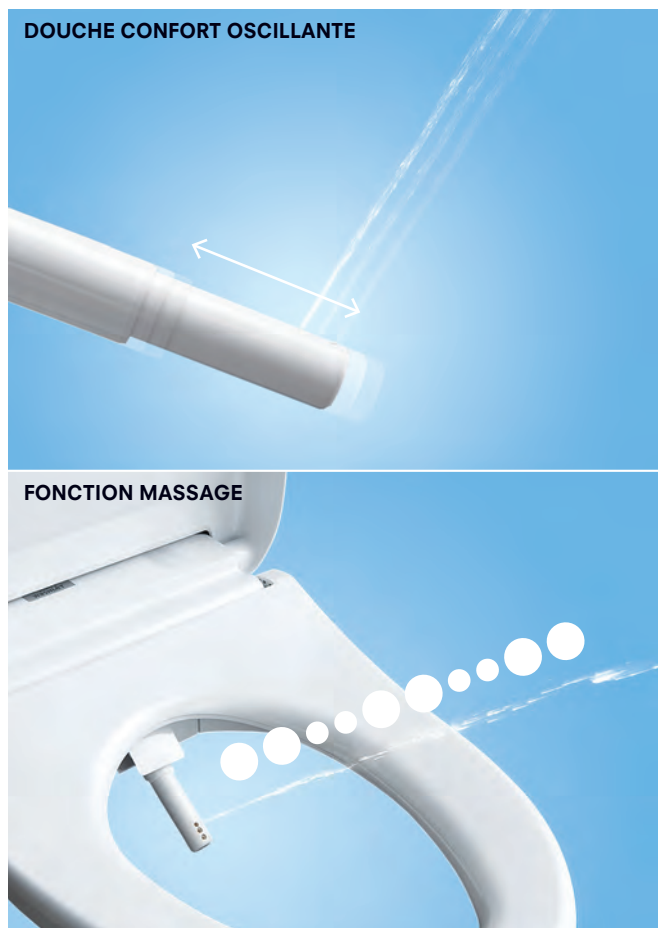





LES FONCTIONS D'HYGIÈNE

PREMIST, EWATER+ ET ACTILIGHT

PreMist

La fonction PreMist garantit une hygiène maximale. Elle consiste à humidifier par vaporisation la cuvette des toilettes avant son utilisation. La couche d'eau sur le vernis CeFiONtect permet de mieux éliminer la saleté à 80 % lors du tirage de la chasse d'eau. Le résultat : moins de frais de nettoyage, moins de produits détergents et plus de propreté.

ewater+

Avant l'utilisation du WC, la céramique est arrosée d'une fine brume. Pourquoi ? Parce que la saleté adhère moins sur une céramique humide. Après l'utilisation du WC, la céramique est arrosée d'eau ewater+ traitée par électrolyse. Cette eau ewater+ a un effet nettoyant et possède des propriétés antibactériennes. Ewater+ est totalement écologique et peut être reconduite sans problème dans le circuit de l'eau.

Actilight

Pour obtenir la fonction autonettoyante de la cuvette du WC par photocatalyse, deux composants sont nécessaires : la lumière UV et le revêtement spécial en zircon. Le WASHLET NEOREST AC est donc équipé d'une lumière UV intégrée à l'abattant. Elle s'allume automatiquement après la fermeture de l'abattant commandé par capteur. Toutes les substances organiques présentes dans la cuvette sont dissoutes et la cuvette s'autonettoie.

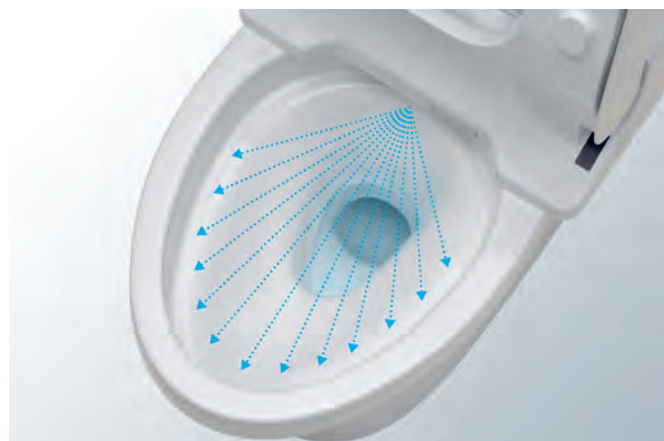

LES FONCTIONS D'HYGIÈNE

PREMIST, EWATER+ ET ACTILIGHT

PREMIST

La fonction PreMist garantit une hygiène maximale. Elle consiste à humidifier par vaporisation la cuvette des toilettes avant son utilisation. La couche d'eau sur le vernis CeFiONtect permet de mieux éliminer la saleté à 80 % lors du tirage de la chasse d'eau. Le résultat : moins de frais de nettoyage, moins de produits détergents et plus de propreté.

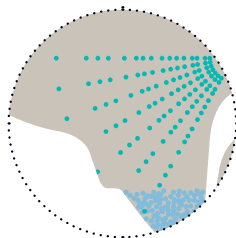
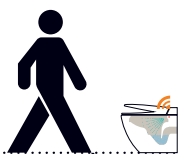

1. L'abattant à capteurs s'ouvre automatiquement. Avant l'utilisation, la céramique est humidifiée avec de l'eau (PreMist).

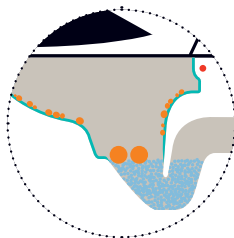

2. La pellicule d'eau empêche la saleté d'adhérer à la céramique. Le purificateur d'air se met en marche.

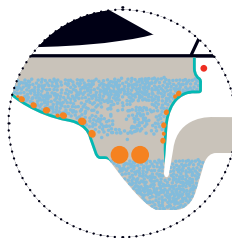

3. La chasse d'eau Tornado Flush nettoie très efficacement grâce à trois jets.

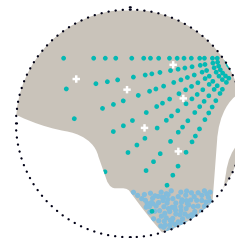

4. Immédiatement après, la cuvette des WC est arrosée avec de l'eau ewater+ traitée par électrolyse. Cette eau possède des propriétés nettoyantes et antibactériennes.

EWATER+

La céramique est d'abord arrosée avec de l'eau normale puis avec de l'eau traitée par électrolyse. L'eau ewater+ a un effet nettoyant et antibactérien.

NEOREST EW & SG WASHLET

NEOREST AC

ACTILIGHT

L'action combinée de la céramique revêtue de zircon et de la lumière UV déclenche un processus photocatalytique qui dissout entièrement la saleté et les bactéries. Les toilettes s'autonettoient.

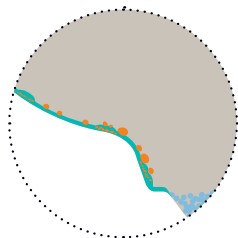

5. La céramique est traitée avec un revêtement spécial en zircon particulièrement résistant et hydrophile. La saleté se mélange à l'eau avant d'être évacuée.

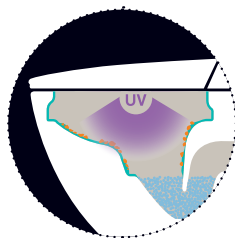

6. Lorsque l'abattant se referme, la lumière UV intégrée s'allume pendant une heure.

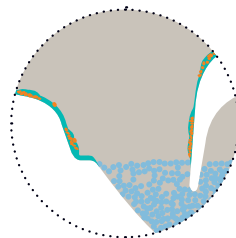

7. L'action combinée du revêtement spécial et de la lumière UV permet de libérer de l'oxygène actif qui détruit la saleté sans attaquer la surface.

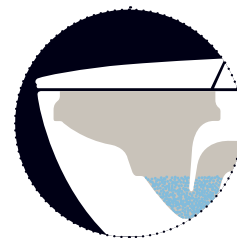

8. Grâce à la fonction Actilight, les toilettes sont totalement auto-nettoyantes. Si les toilettes ne sont pas utilisées pendant 8 heures, la céramique est automatiquement arrosée d'eau ewater+ et la lumière UV intégrée dans l'abattant s'allume.

EW & SG (ewater+)

LES FONCTIONS D'HYGIÈNE

PARCE QUE L'HYGIÈNE AUGMENTE LE CONFORT.

Buse autonettoyante

Le WASHLET procède au nettoyage de la buse avant et après chaque utilisation. Les buses des WASHLETs TOTO sont composées d'un matériau spécial contenant du silicone. Elles sont antibactériennes et résistantes à la saleté. À l'état humide, elles ne laissent pratiquement rien adhérer. Cette propriété permet à TOTO de nettoyer son système de buse uniquement à l'eau sans additifs chimiques. Cela signifie également qu'il ne nécessite aucun entretien. Il n'est donc pas nécessaire de remplir régulièrement le WASHLET de produits chimiques pour nettoyer la buse.

Les modèles dotés de la technologie Actilight nettoient leurs buses avec de l'eau normale et de l'eau ewater+ antibactérienne.

Position de la buse

Pour éviter que la buse ne se salisse, elle sort dans une position inclinée. L'eau salie retombe directement dans la cuvette des WC à un angle de 43 – 53°. De cette manière, la buse reste propre.

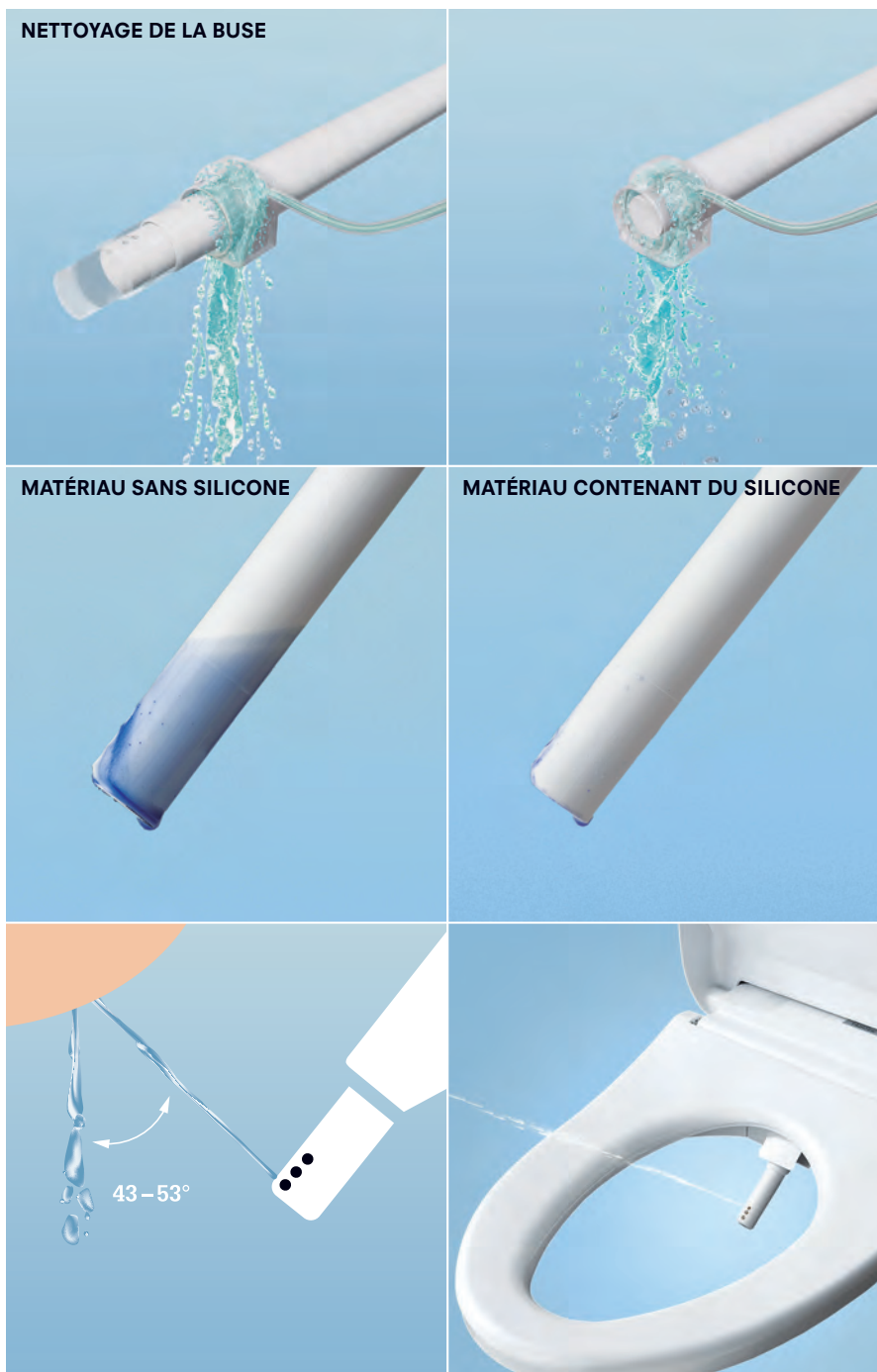

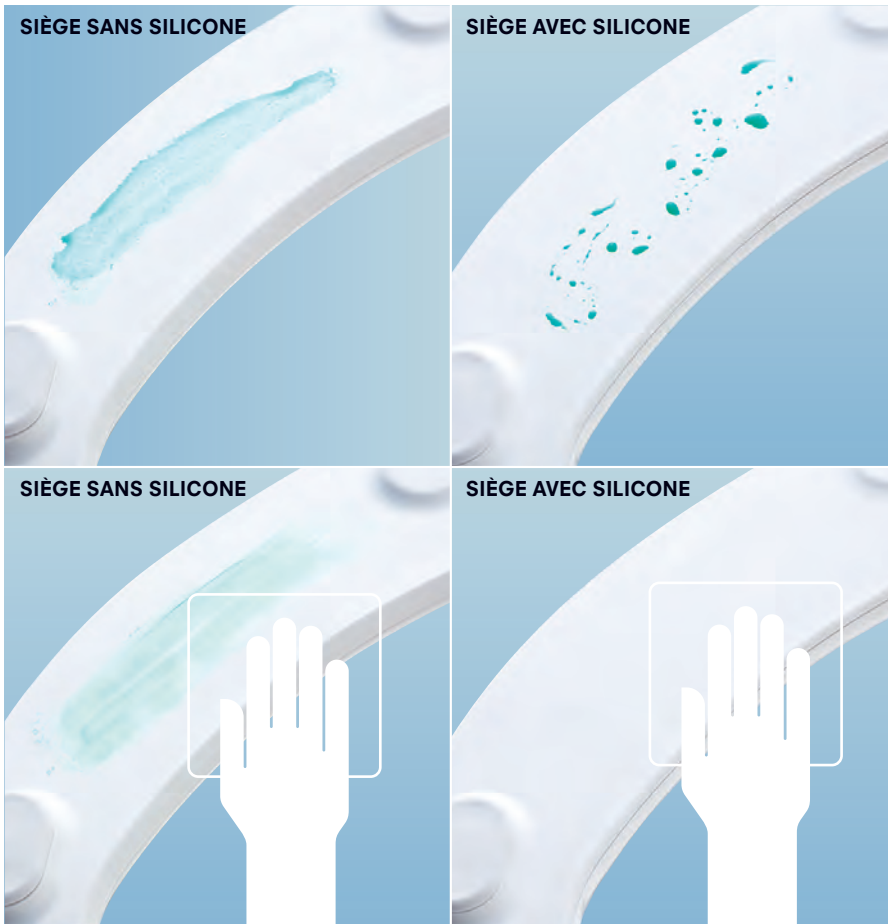

Siège du WC propre

Le siège des toilettes est également composé d'un matériau spécial aux propriétés antibactériennes contenant du silicone. Ainsi, le siège est durablement plus facile à nettoyer.

LES FONCTIONS DE CONFORT

PARCE QUE LE BIEN-ÊTRE JOUE LE PREMIER RÔLE.

MANIPULATION SIMPLE ET UTILISATION CONFORTABLE

Commande à capteur

L'abattant commandé par capteur s'ouvre automatiquement dès qu'on s'approche du WASHLET. Il se ferme également automatiquement lorsqu'on sort des toilettes. Les WASHLETs de la série NEOREST sont équipés en plus d'une chasse d'eau commandée par capteur.

Siège chauffant

Le siège chauffant peut être réglé individuellement à la température souhaitée.

Télécommande

À l'aide de la télécommande, toutes les fonctions sont faciles à utiliser et à régler. Certains modèles comportent une fonction de mémoire pour deux personnes avec laquelle les utilisateurs peuvent mémoriser leurs réglages personnels.

Séchage

Après la toilette avec la douche à eau chaude, le séchage réglable individuellement permet de se sentir propre et sec.

Purificateur d'air

Pendant et après l'utilisation, de puissants filtres nettoient efficacement l'air dans les toilettes. Un filtre ionisé aux fibres de carbone aspire l'air, le nettoie et le libère des mauvaises odeurs.

Veilleuse latérale

Si vous ne souhaitez pas allumer la lumière vive des toilettes la nuit, vous pouvez opter pour un modèle avec une veilleuse latérale. Une douce veilleuse sur le côté du WC apporte juste ce qu'il faut de clarté et vous permet de vous rendormir plus facilement.

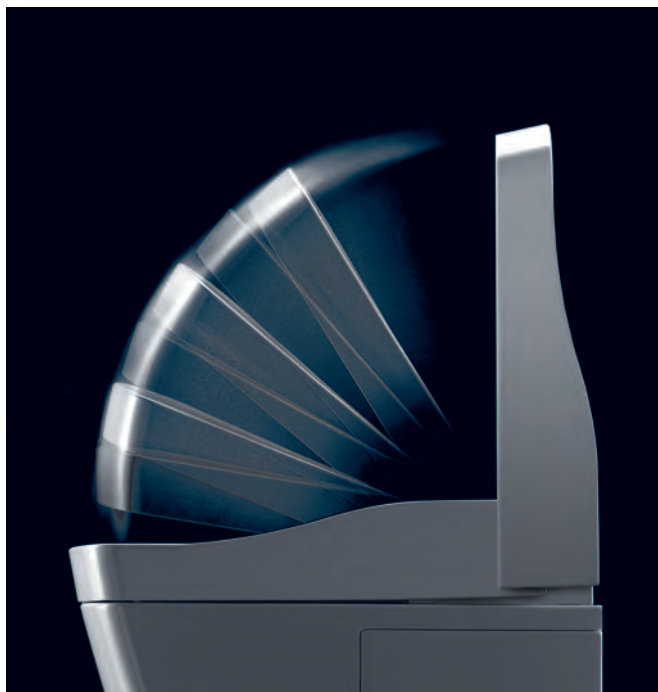





LES FONCTIONS WC PARCE QUE L'HYGIÈNE PARFAITE EST UN STANDARD CHEZ TOTO.

AVANTAGES DE LA CÉRAMIQUE TOTO.

Tornado Flush

La chasse d'eau Tornado Flush est l'une des caractéristiques essentielles de l'équipement de chaque WC de TOTO. L'eau jaillissant de trois buses tourbillonne comme une tornade dans chaque recoin de la cuvette et la nettoie de manière particulièrement efficace. La force de l'eau se concentre dans une direction. Aucun recoin de la cuvette n'est épargné. Bactéries, microbes et saleté n'ont aucune chance de se déposer.

UNE NOUVELLE RÉFÉRENCE EN MATIÈRE D'HYGIÈNE.

Expertise sur l'hygiène

TOTO a fait effectuer une étude comparative* entre un WC traditionnel et les WC TOTO équipés de la chasse d'eau Tornado Flush.

L'étude montre que ces WC conviennent particulièrement bien à une utilisation dans les domaines où l'hygiène est une priorité, telles que les hôpitaux, les établissements de soin et tous les endroits où les WC sont fortement fréquentés par différentes personnes.

Un autre résultat montre également que la chasse d'eau Tornado Flush du WC sans rebord de TOTO élimine toutes les saletés et les microbes de la céramique dès le premier tirage de la chasse. Lisez l'expertise en intégralité sur <http://fr.toto.com>

« LES SURFACES EN CÉRAMIQUE DE L'ENTREPRISE TOTO SE NETTOIENT RAPIDEMENT, FACILEMENT, SANS EFFORT, SANS LAISSER DE TRACE. TOUTES LES SALETÉS DISPARAISSENT FACILEMENT. LE NETTOYAGE NE NÉCESSITE DONC QUE TRÈS PEU DE TEMPS. »

« LES WC SANS REBORD CW762Y ET CW132Y DE L'ENTREPRISE TOTO [...] SONT PLUS PERFORMANTS QU'UN WC CLASSIQUE AVEC CHASSE ET REBORD COURANTS. »

Prof. Dr. med. Klaus-Dieter Zastrow
Spécialiste en hygiène environnementale

LES FONCTIONS WC PARCE QUE L'HYGIÈNE PARFAITE EST UN STANDARD CHEZ TOTO.

AVANTAGES DE LA CÉRAMIQUE TOTO

Design sans rebord

Toutes les céramiques WC de TOTO ont un design sans rebord. Ceci permet d'éviter le rebord inaccessible où se déposent la saleté et les bactéries. Le nettoyage de la céramique est beaucoup plus facile, rapide et efficace.

Vernis CeFiONtect

Toutes les céramiques de TOTO sont revêtues du vernis spécial CeFiONtect particulièrement résistant et extrêmement lisse. Les céramiques courantes ne sont généralement pas vernies et présentent donc une surface rugueuse. CeFiONtect au contraire garantit un maximum d'hygiène. Sur ces céramiques, la saleté et les moisissures ne peuvent pratiquement pas se déposer. Les céramiques vernies avec CeFiONtect peuvent être nettoyées avec un chiffon en microfibres sans que le revêtement ne s'use avec le temps.

Certificat d'hygiène

Les technologies de la céramique WC de TOTO portent le Certificat allemand de l'hygiène.





TOTO

NEOREST



LES FONCTIONS ÉCO

POUR L'ENVIRONNEMENT ET CONTRE LA POLLUTION DE L'EAU POTABLE



Pas de détergents chimiques

Tous les WASHLETs de TOTO sont sans entretien et se passent de détergents chimiques. Les buses se nettoyant uniquement à l'eau, il n'est pas nécessaire de remplir régulièrement le WASHLET de produits chimiques pour l'entretien des buses. Les WASHLETs dotés de la technologie ewater+ nettoient les buses en plus avec de l'eau traitée par électrolyse. Là encore, aucun entretien n'est nécessaire.

Energy Saver

Les WASHLETs de TOTO présentent deux sortes de modes d'économie d'énergie. Le mode Energy Saver Timer permet de régler l'heure à laquelle le WASHLET passe au mode Stand-by. Le mode Energy Saver Auto permet de mémoriser les habitudes des utilisateurs du WASHLET et d'adapter automatiquement l'heure à laquelle le WASHLET passe au mode Stand-by.

Norme EN 1717 contre la pollution de l'eau potable

Selon la norme EN 1717, l'eau dans les WC est définie comme liquide de classe de risque 5. La norme EN 1717 décrit les dispositifs de sécurité nécessaires dont un appareil doit être équipé pour garantir la qualité de l'eau potable. Tous les WASHLETs de TOTO sont à sécurité intrinsèque et disposent d'un écoulement libre de famille A, type B selon la norme DIN EN 13077. Ce dispositif permet d'exclure le reflux d'eau non potable dans des installations d'eau potable, sans avoir à installer d'autres appareils.

APERÇU DES FONCTIONS DU WASHLET

		NEOREST AC	NEOREST EW
FONCTIONS DE NETTOYAGE	JET D'EAU DOUCHE CONFORT POSTÉRIEUR	•	•
	JET D'EAU SOFT POSTÉRIEUR	•	•
	JET D'EAU DOUCHE LADY	•	•
	DOUCHE CONFORT OSCILLANTE	•	•
	JET D'EAU MASSANT	•	•
	PRESSION DE L'EAU RÉGLABLE	•	•
	POSITION RÉGLABLE	•	•
FONCTIONS D'HYGIÈNE	ACTILIGHT	•	
	EWATER+	•	•
	PREMIST	•	•
	BUSE AUTONETTOYANTE	•	•
	BUSE AUTONETTOYANTE AVEC EWATER+	•	•
	PURIFICATEUR D'AIR – SYSTÈME DE FILTRE ABSORBEUR D'ODEURS	•	•
	LE MATÉRIAU DE LA BUSE EMPÊCHE LA SALETÉ D'ADHÉRER *	•	•
	VERNIS CEFIONTECT	•	•
	DESIGN SANS REBORD	•	•
	CHASSE D'EAU TORNADO FLUSH	•	•
	LE MATÉRIAU DU SIÈGE EMPÊCHE LA SALETÉ D'ADHÉRER *	•	•
FONCTIONS DE CONFORT	VEILLEUSE	•	•
	ABATTANT COMMANDÉ PAR CAPTEUR	•	•
	CHASSE D'EAU COMMANDÉE PAR CAPTEUR	•	•
	ABATTANT AUTOMATIQUE		
	TÉLÉCOMMANDE	•	•
	SÉCHOIR À TEMPÉRATURE RÉGLABLE	•	•
	SIÈGE CHAUFFANT À TEMPÉRATURE RÉGLABLE	•	•
	FONCTION DE MÉMOIRE POUR 2 PERSONNES	•	•
	CHAUFFE-EAU RAPIDE	•	•
ECO	ENERGY SAVER TIMER	•	•
	ENERGY SAVER AUTO	•	•
	AUCUN PRODUIT CHIMIQUE NÉCESSAIRE	•	•

* Alliage à base de silicone

WASHLET SG



GIOVANNONI



WASHLET GL 2.0



WASHLET EK 2.0



WASHLET CF



•

•

•

•

•

•

•

•

•

•

•

•

•

•

•

•

•

•

•

•

•

•

•

•

•

•

•

•

•

•

•

•

•

•

•

•

•

•

•

•

•

•

•

•

•

•

•

•

•

•

•

•

•

•

•

•

•

•

•

•

•

•

•

•

•

•

•

•

•

•

•

•

•

•

•

•

•

•

•

•

•

•

•

•

•

•

•

•

•

•

•

•

•

•

•

•

•

•

•

•

•

•

•

•

•

•

•

•

•

•

•

•

•

•

•

•

•

•

•

•

•

•

•

•

•

•

•

•

•

•

•

•

•

•

•

•

•



•

•

•

•

APERÇU DES DONNÉES TECHNIQUES

	NEOREST AC	NEOREST EW	
			
DOUCHE À EAU CHAUDE	DÉBIT DOUCHE CONFORT	0,27 à 0,43 l/min	0,27 à 0,43 l/min
	DÉBIT SOFT	0,32 à 0,43 l/min	0,32 à 0,43 l/min
	DÉBIT DOUCHE LADY	0,29 à 0,43 l/min	0,29 à 0,43 l/min
	CHAUFFE-EAU RAPIDE	●	●
	RÉSERVOIR D'EAU CHAUDE		
	ARRIVÉE D'EAU CHAUDE	illimitée	illimitée
	RÉGLAGE DE LA TEMPÉRATURE DE L'EAU	30 à 40 degrés celsius	30 à 40 degrés celsius
TEMPS DE RÉCHAUFFE DU RÉSERVOIR			
CONFORT	SIÈGE CHAUFFANT, TEMPÉRATURE RÉGLABLE INDIVIDUELLEMENT	28 à 35 degrés celsius	28 à 35 degrés celsius
	PURIFICATEUR D'AIR – PUISSANCE DU SYSTÈME DE FILTRE	normal 0,09 m ³ /min, power 0,16 m ³ /min	normal 0,09 m ³ /min, power 0,16 m ³ /min
	SÉCHOIR À TEMPÉRATURE RÉGLABLE	35 à 55 degrés celsius environ 0,29 m ³ /min	35 à 55 degrés celsius environ 0,29 m ³ /min
RACCORDEMENTS/ CONDUITES	PRISE NÉCESSAIRE	●	●
	PRESSIION DU RACCORDEMENT D'EAU	1 à 10 bar	1 à 10 bar
	PUISSANCE ABSORBÉE	1 289 – 1 527 W	1 289 – 1 527 W
	PUISSANCE DE CONNEXION	220 – 240 V / 50 HZ	220 – 240 V / 50 HZ
ECO	EN 1717 (SÉCURITÉ SANITAIRE DE L'EAU POTABLE)	●	●

COMBINAISONS CÉRAMIQUE/ WASHLET

	CÉRAMIQUE						
	NEOREST AC (avec revête- ment en zircon)	NEOREST EW	SG	GIOVANNONI	MH	NC	CF
NEOREST AC	●						
NEOREST EW		●					
SG			●				
GIOVANNONI				●			
GL 2.0 avec prises invisibles					● (uniquement CW162YH)		
EK 2.0 avec prises invisibles					● (uniquement CW162YH)		
GL 2.0 avec prises latérales					●	●	
EK 2.0 avec prises latérales					●	●	
CF							●

WASHLET SG	GIOVANNONI	WASHLET GL 2.0	WASHLET EK 2.0	WASHLET CF
				
0,27 à 0,43 l/min	0,29 à 0,55 l/min	0,29 à 0,60 l/min	0,29 à 0,60 l/min	0,29 à 0,60 l/min
0,32 à 0,43 l/min		0,29 à 0,58 l/min	0,29 à 0,58 l/min	0,29 à 0,58 l/min
0,29 à 0,43 l/min	0,27 à 0,55 l/min	0,29 à 0,60 l/min	0,29 à 0,60 l/min	0,29 à 0,60 l/min
•				
	0,7 l	0,75 l	0,75 l	0,75 l
illimitée	40 secondes	40 secondes	40 secondes	40 secondes
30 à 40 degrés celsius	30 à 40 degrés celsius	30 à 40 degrés celsius	35 à 40 degrés celsius	30 à 40 degrés celsius
	environ 10 min	environ 10 min	environ 10 min	environ 10 min
28 à 36 degrés celsius	28 à 35 degrés celsius	28 à 36 degrés celsius	28 à 36 degrés celsius	28 à 36 degrés celsius
normal 0,09 m ³ /min, power 0,16 m ³ /min	normal 0,09 m ³ /min, power 0,16 m ³ /min	normal 0,09 m ³ /min, power 0,16 m ³ /min	normal 0,09 m ³ /min, power 0,16 m ³ /min	normal 0,09 m ³ /min, power 0,16 m ³ /min
35 à 55 degrés celsius environ 0,29 m ³ /min		35 à 55 degrés celsius environ 0,27 m ³ /min	35 à 55 degrés celsius environ 0,27 m ³ /min	35 à 55 degrés celsius environ 0,27 m ³ /min
•	•	•	•	•
1 à 10 bar	1 à 10 bar	1 à 10 bar	1 à 10 bar	1 à 10 bar
1289–1527 W	270–320 W	278–323 W	278–323 W	278–323 W
220–240 V / 50 HZ	222–240 V / 50 HZ	220–240 V / 50 HZ	220–240 V / 50 HZ	220–240 V / 50 HZ
•	•	•	•	•

WASHLET

NEOREST AC
Télécommande incluse

NEOREST EW
Télécommande incluse

WASHLET SG
Télécommande incluse



DONNÉES DE PLANIFICATION

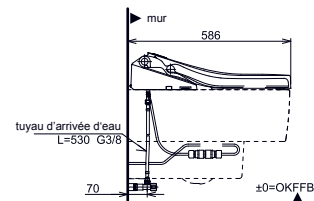
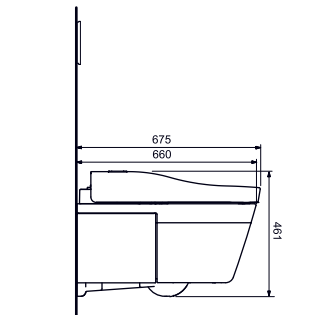
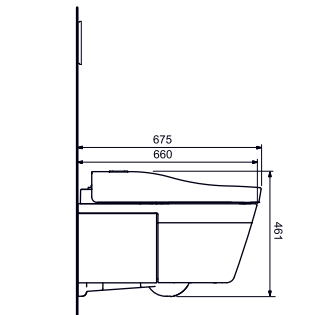
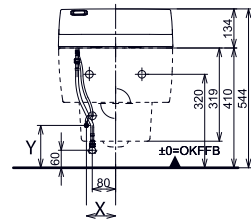
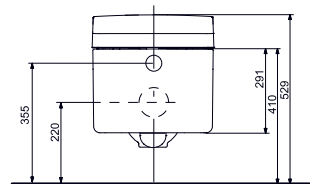
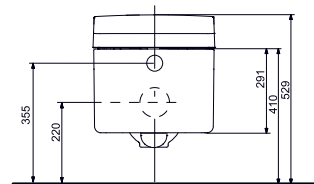
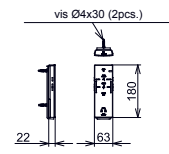
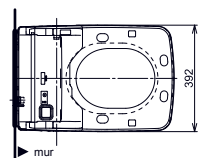
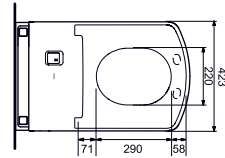
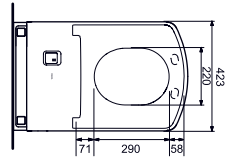

TECHNOLOGIES



ARTICLE

- ▶ TCF996WG#NW1
- ▶ TCF996WSW#NW1 (CH)
- ▶ TCF996WGE#NW1 (UK)
- ▶ CW996P#NW1 WC

- ▶ TCF994WG#NW1
- ▶ TCF994WSW#NW1 (CH)
- ▶ TCF994WGE#NW1 (UK)
- ▶ CW994P#NW1 WC

- ▶ TCF403EGV1
- ▶ CW512YR WC

ACCESSOIRES

accessoires nécessaires : tableau de commande E00003, moteur pour système de chasse d'eau E00004 et set de montage T9300044

accessoires nécessaires : tableau de commande E00003, moteur pour système de chasse d'eau E00004 et set de montage T9300044

accessoires nécessaires : WC, suspendu CW512YR, Cache siphon en métal 7EE0007 ou Cache siphon en résine 9AE0017, pour faciliter l'installation nous recommandons le kit d'équipement T9880039A

CATÉGORIE DE PRIX



WASHLET GIOVANNONI

Télécommande incluse, avec prise de courant de sécurité CEE 7/7

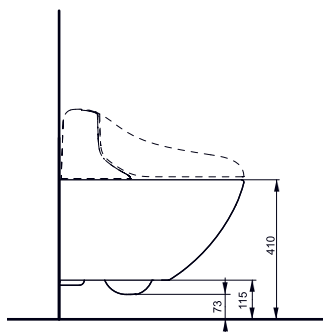
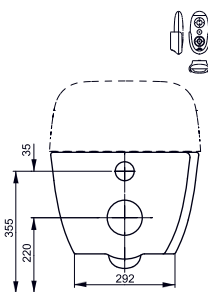
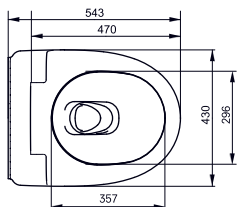

- ▶ TCF892G
- ▶ TCF892SW (CH)
- ▶ TCF892GE (UK)
- ▶ CW882Y WC

accessoires nécessaires : WC Giovanni, suspendu CW882Y, nous recommandons set d'extension pour bâti-support T9880037 avec plaque de commande E00022



WASHLET GL 2.0

Télécommande incluse, avec abattant à fermeture ralentie, Absenkautomatik, avec prise de courant de sécurité CEE 7/7

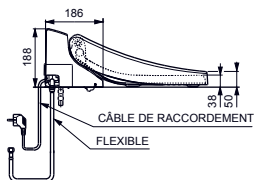
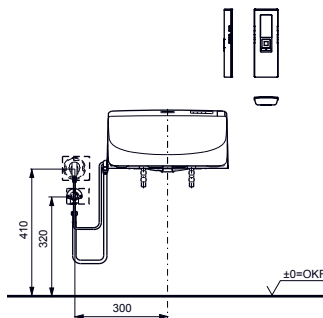
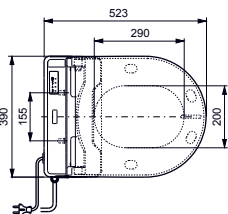

- ▶ TCF6512G#NW1
- ▶ TCF6512SW#NW1 (CH)
- ▶ TCF6512GE#NW1 (UK)

combinable avec tous les WC des collections NC et MH, nous recommandons set d'extension pour bâti-support T9880037 avec plaque de commande E00022



WASHLET EK 2.0

avec abattant à fermeture ralentie, avec prise de courant de sécurité CEE 7/7

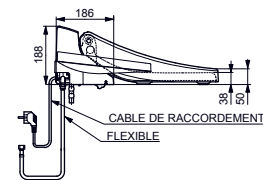
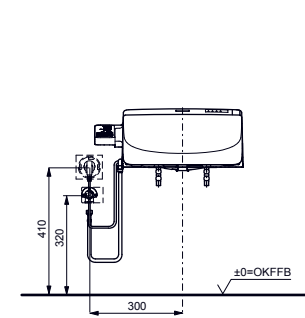
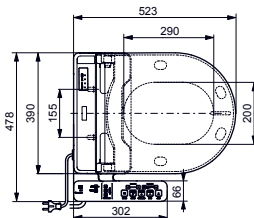

- ▶ TCF6612G#NW1
- ▶ TCF6612SW#NW1 (CH)
- ▶ TCF6612GE#NW1 (UK)

combinable avec tous les WC des collections NC et MH, nous recommandons set d'extension pour bâti-support T9880037 avec plaque de commande E00022



WASHLET CF

Télécommande incluse, avec abattant à fermeture ralentie, avec prise de courant de sécurité CEE 7/7

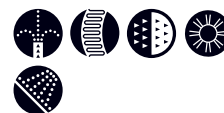
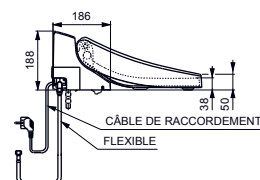
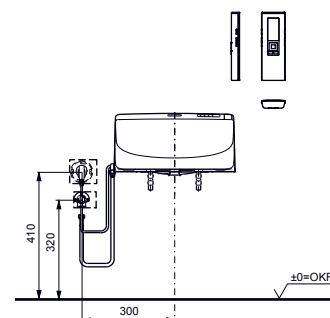
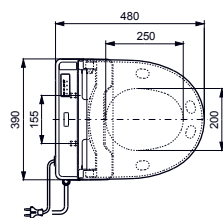

- ▶ TCF6510G#NW1
- ▶ TCF6510SW#NW1 (CH)
- ▶ TCF6510GE#NW1 (UK)

combinable avec WC, suspendu CW132Y, nous recommandons set d'extension pour bâti-support T9880037 avec plaque de commande E00022



CE QU'IL FAUT SAVOIR

QUESTIONS ET RÉPONSES

À QUOI DOIS-JE PRÊTER ATTENTION D'UN POINT DE VUE TECHNIQUE ?

VOTRE INSTALLATEUR DOIT PRÉVOIR UN RACCORDEMENT SPÉCIAL POUR L'EAU ET L'ÉLECTRICITÉ.

PUIS-JE TRANSFORMER DES TOILETTES EN WASHLET ?

SI VOUS AVEZ PRÉVU UN RACCORDEMENT POUR L'EAU ET L'ÉLECTRICITÉ, C'EST TOUT À FAIT POSSIBLE. POUR SAVOIR QUEL WASHLET S'ADAPTE À QUELLE CÉRAMIQUE, VEUILLEZ CONSULTER LES POSSIBILITÉS DE COMBINAISON DANS CETTE BROCHURE.

QUI PEUT INSTALLER UN WASHLET ?

LES INSTALLATEURS FORMÉS ET CERTIFIÉS POSSÈDENT LE SAVOIR-FAIRE REQUIS.

OÙ PUIS-JE TESTER UN WASHLET ?

SUR NOTRE SITE INTERNET EU.TOTO.COM À LA RUBRIQUE « TROUVER UN WASHLET » QUI VOUS MONTRE OÙ SE TROUVE LE WASHLET ACCESSIBLE AU PUBLIC LE PLUS PROCHE.

OÙ PUIS-JE TROUVER UN INSTAL- LATEUR OU UN DISTRIBUTEUR PRÈS DE CHEZ MOI ?

SUR NOTRE SITE INTERNET EU.TOTO.COM, VOUS TROUVEREZ UNE LISTE DE DISTRIBUTEURS ET D'INSTALLATEURS CERTIFIÉS.

POURQUOI CHOISIR UN WASHLET DE TOTO ?

PARCE QUE TOTO PROPOSE LES WASHLETS LES PLUS AVANCÉS TECHNIQUEMENT PRÉSENTS ACTUELLEMENT SUR LE MARCHÉ.

RÉDACTION

ÉDITEUR

TOTO Europe GmbH

info@totoeu.com

eu.toto.com

Représenté par :

Kazuo Sako, Satoshi Ishikawa

gérant

COPYRIGHT

2015, TOTO Europe GmbH

ÉTAT

Mai 2016

CONCEPTION, RÉDACTION ET RÉALISATION

PLEXGROUP, Berlin

TOTO Europe GmbH

IMPRESSION

Ruksaldruck GmbH + Co. KG, Berlin



TOTO Europe GmbH

Zollhof 2

40221 Düsseldorf

Germany

info@totoeu.com

eu.toto.com